



## Quick Installation Guide

---

**ZAVIG**

# Zavio P6210 Краткое руководство по установке камеры

Для настройки купольной IP-камеры с инфракрасной подсветкой D4210, пожалуйста следуйте приведенным ниже инструкциям

Проверка комплекта поставки. **Стр.2**

Физические характеристики. **Стр.3**

Схема подключения устройств ввода-вывода. **Стр.4**

Контактная группа терминальной колодки. **Стр.4**

Светодиодные индикаторы. **Стр.5**

Режимы питания камеры. **Стр.5**

Установка камеры и подключение кабелей. **Стр.5**

Операционная система Microsoft: установка приложения Intelligent IP Installer с диска с программным обеспечением. **Стр.8**

Доступ к IP-камере в приложении Intelligent IP Installer. **Стр.8**

Операционная система Mac OS: доступ к камерам ZAVIO из браузера Safari. **Стр.10**

Изменение настроек освещения. **Стр.11**

Выбор языка веб-интерфейса **Стр.11**

Примеры использования IP-камер ZAVIO. **Стр.12**

Для получения дополнительной информации см. руководство пользователя, доступное на компакт-диске с программным обеспечением. Последнюю версию программного обеспечения можно загрузить на веб-сайте по адресу: <http://www.zavio.com> или <http://www.zavio.com.ru>

## Комплект поставки

<b>Камера</b>	P6210 поворотно-наклонная купольная IP-камера с ИК-подсветкой
<b>Краткое руководство по установке</b>	Краткое описание изделия и руководство по установке
<b>Компакт-диск с программным обеспечением</b>	ПО для видеонаблюдения с использованием IP-камер ZAVIO Приложение Intelligent IP Installer Руководство пользователя Языковые пакеты
<b>Монтажный комплект и Аксессуары</b>	Кабель с 6 пиновой зажимной колодкой для цифровых входов/выходов и подключения аудиоустройств. Крепежный набор (2 самореза, 2 дюбеля к ним) Шаблон отверстий для крепления камеры Двойной разъем RJ-45 для подключения к сети Шестигранный ключ 2-контактная зажимная колодка Кольцо для настройки резкости объектива

Примечание: В комплект поставки камеры входит только 2-pin зажимная колодка питания. Сетевой адаптер приобретается дополнительно

## Физические характеристики

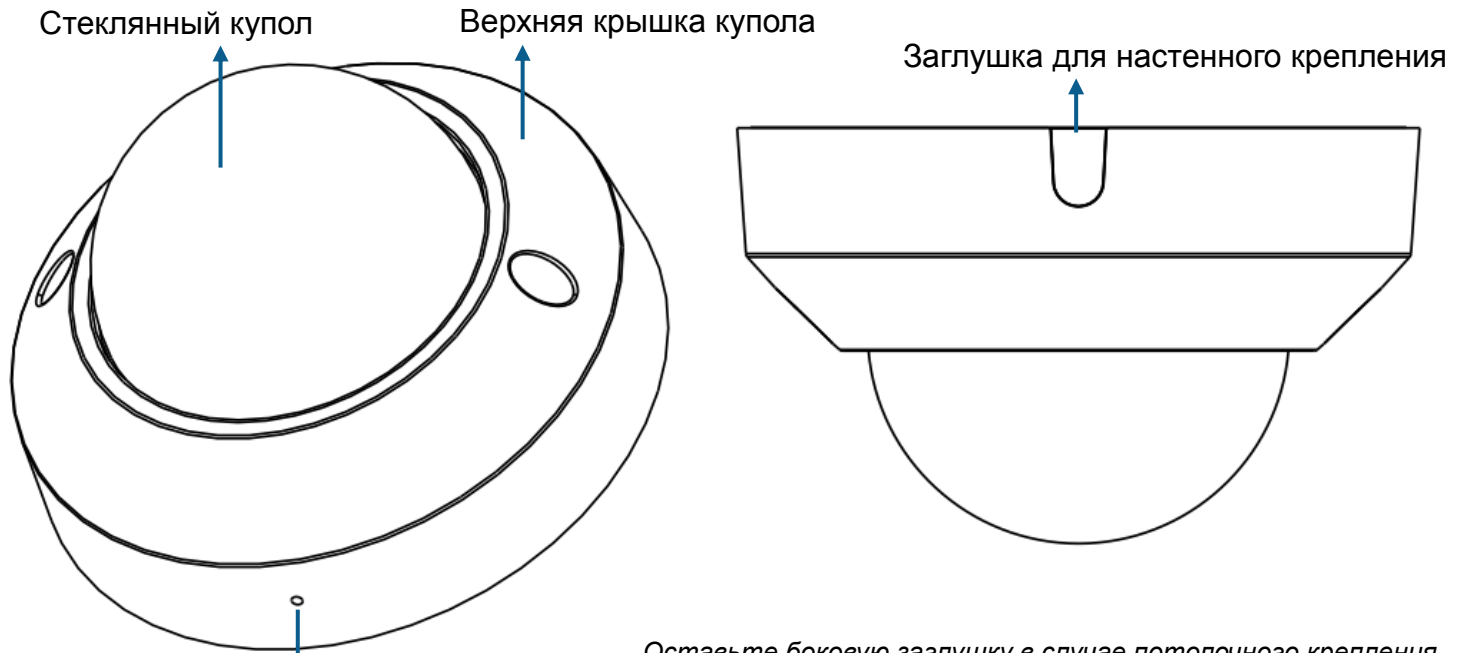

*Оставьте боковую заглушку в случае потолочного крепления камеры. Для настенного монтажа удалите заглушку.*

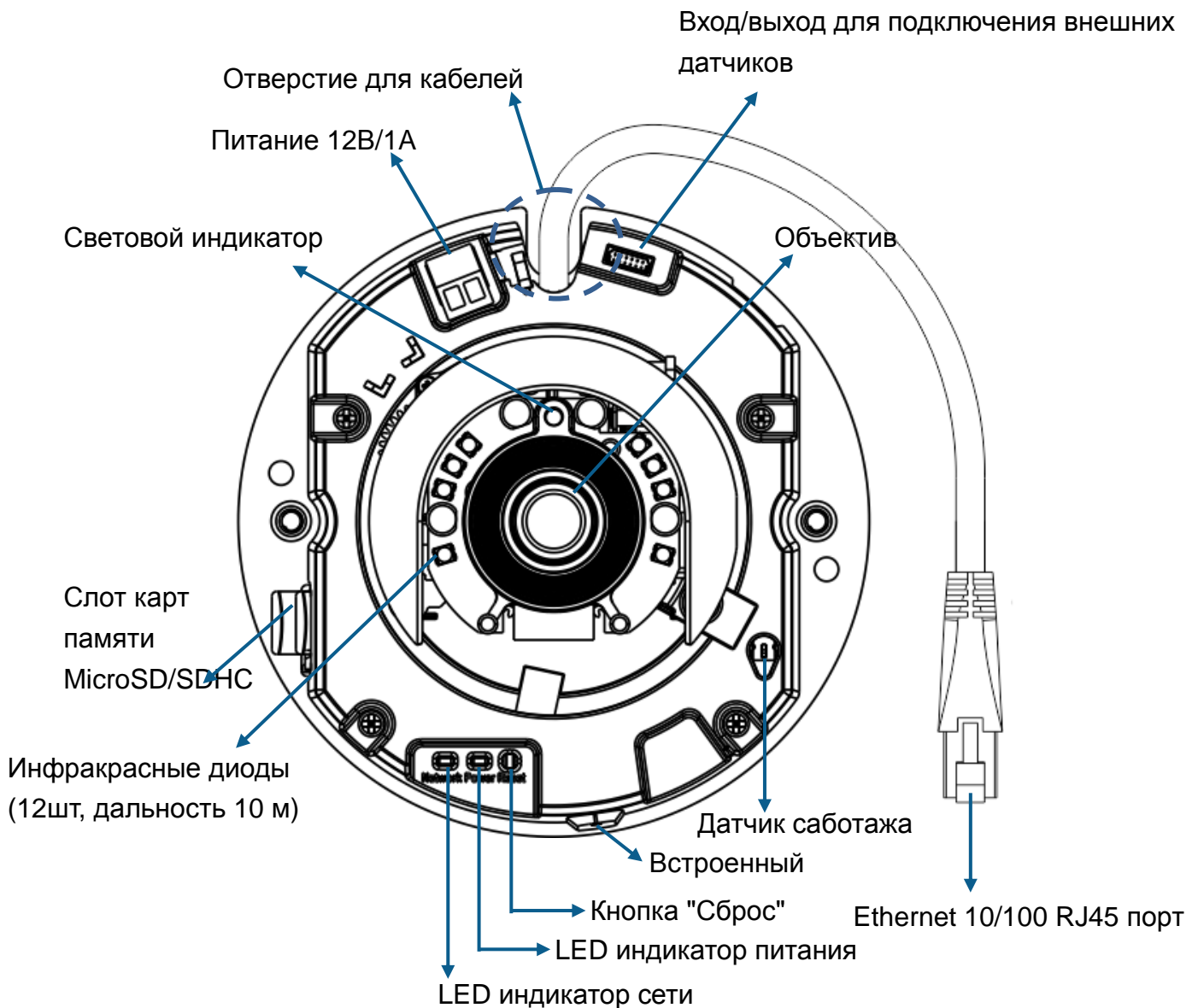

## Схема подключения устройств ввода-вывода

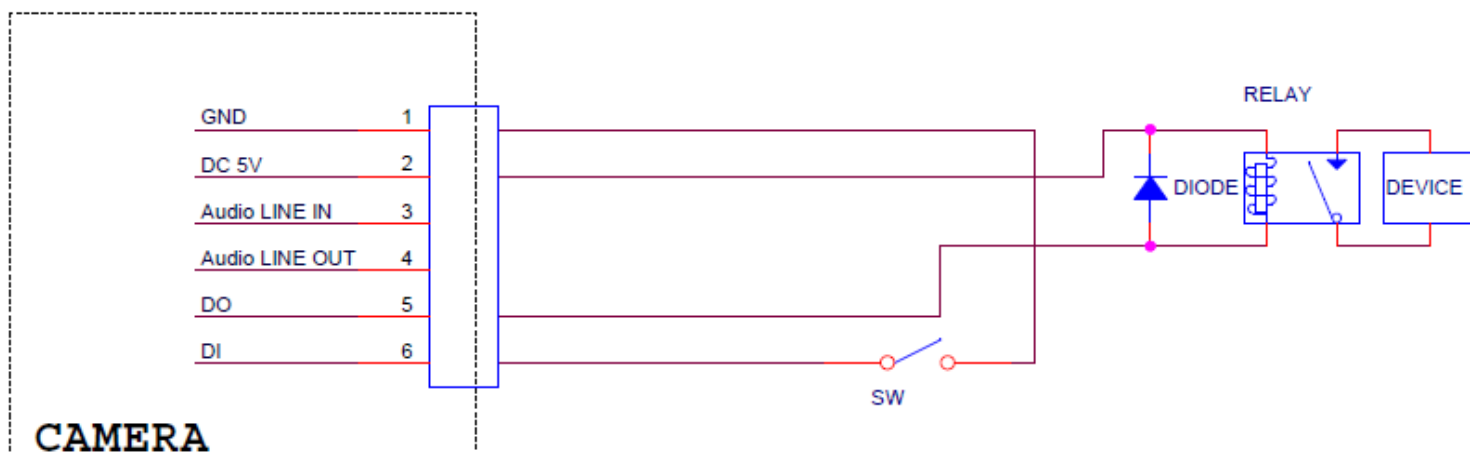

## Контактная группа терминальной колодки

Камера оснащена внешней зажимной колодкой для подключения устройств ввода-вывода.

Таблица значений контактов терминальной колодки.

Контакт	Значение	Описание	Максимальные значения
1	Ground		-
2	+ 12В		12В 1.2 Вт
3	Аудио вход	Подключите две жилы кабеля от устройства аудиоввода к GND (контакт 1) и AUDIO.IN (контакт 3).	-
4	Аудио выход	Подключите две жилы кабеля от устройства аудиовывода <b>GND</b> (контакт 1) and <b>AUDIO.OUT</b> (контакт 4).	-
5	Цифровой выход 1	Эмиттер NPN -транзистора подключен к контакту заземления (GND ). При использовании с внешним реле для защиты от переходных напряжений параллельно нагрузке необходимо подключить диод.	100 мА 24В
6	Цифровой вход 1	Подключается к заземлению для активации (контакт GND), или остается в свободном положении для отключения.	30В

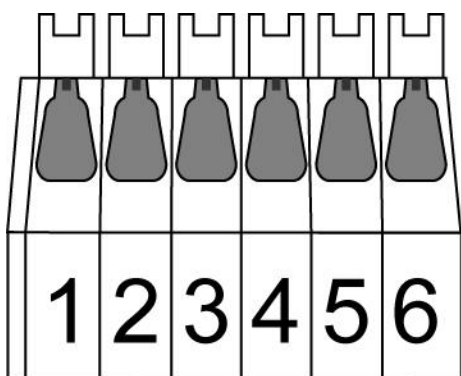

## Световые индикаторы

Индикатор	Цвет	Значение
Сеть	Синий	Мигает синим светом при подключении к сети
Питание	Красный	Горит красным светом во время загрузки
	Синий	Горит синим светом после завершения процесса загрузки
	Фиолетовый	Мигает фиолетовым светом во время обновления микропрограммного обеспечения; во время нажатия кнопки сброса в течение 5с для сброса к заводским параметрам.
	Не горит	При нажатии кнопки сброса или выключении питания

**Перезагрузка:** Для перезагрузки устройства нажмите кнопку сброса, при этом устройство должно быть включено. Для восстановления заводских настроек удерживайте кнопку сброса в нажатом положении не менее 10 секунд.

**Процесс перезагрузки:** Нажмите кнопку сброса, чтобы индикатор изменял состояние следующим образом → горит красным светом (процесс загрузки) → горит синим цветом (завершение загрузки)

**Процесс восстановления заводских настроек:** Нажмите кнопку сброса, чтобы индикатор изменял состояние следующим образом: горит синим светом → горит красным светом (процесс загрузки) → горит синим светом (завершение загрузки)

## Режимы питания

Тип питания PoE	Питание	PoE (IEEE802.3af) with Class 3
	Мощность	5.38 Вт
Питание от сети	Питание	12В/1А
	Мощность	5.43 Вт

## Установка камеры и подключение кабелей

### а. Установка камеры

- 1) Ослабьте винты прилагаемым шестигранным ключом.
- 2) Снимите крышку купола с корпуса камеры. Соблюдайте осторожность, чтобы не поцарапать стекло купола.
- 3) Удалите боковую заглушку если вы планируете выводить кабели через боковое отверстие камеры.

### б. Установка на стену или потолок

- 1) Прикрепите наклейку со схемой расположения отверстий на стену или потолок и просверлите три отверстия (два для крепления и одно для кабелей, если вы планируете выводить кабель через направляющее отверстие).
- 2) Молотком забейте прилагаемые пластиковые дюбели в просверленные крепежные отверстия.
- 3) Совместите два отверстия в основании камеры с двумя пластиковыми дюбелями в стене или потолке и заверните прилагаемые винты в отверстия.
- 4) Настройте угол камеры на зону наблюдения.

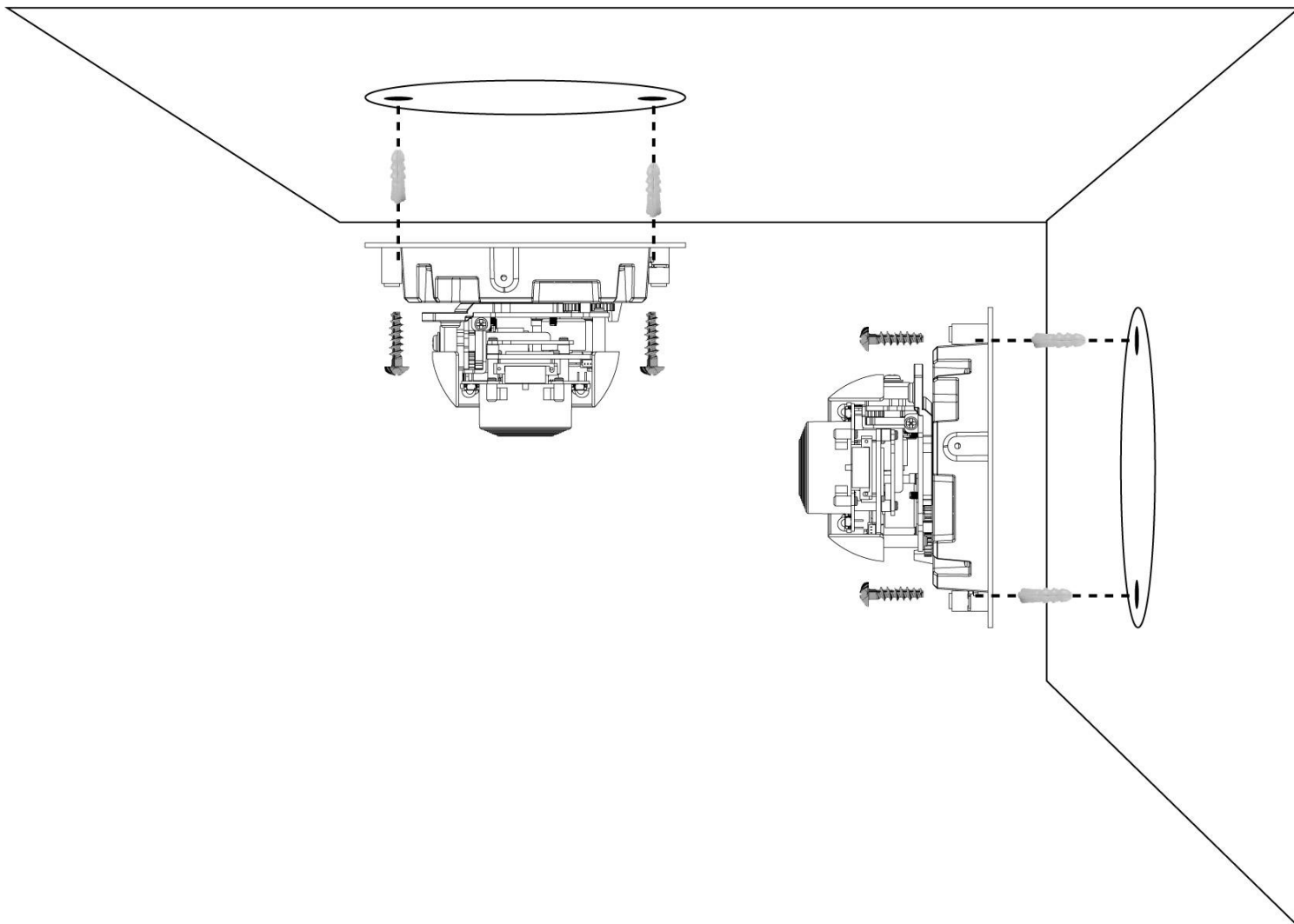

### с. Подключение кабелей

с1. Питание от сети (без технологии PoE)

1. Подключите сетевой адаптер к IP-камере.
2. Подключите IP-камеру к обычному концентратору/коммутатору/маршрутизатору

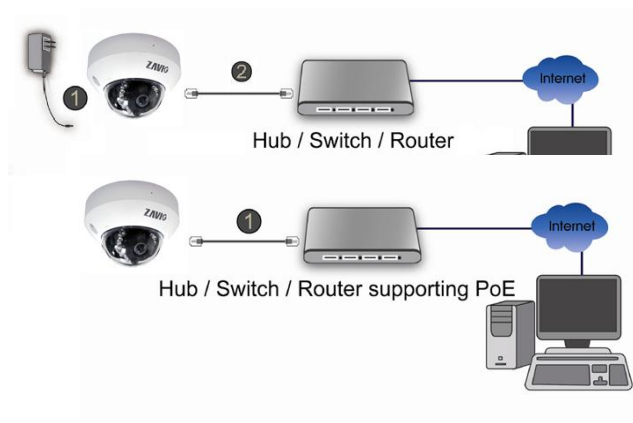

с2. Питание по технологии PoE

Подключите IP-камеру к концентратору/коммутатору/маршрутизатору с поддержкой функции PoE

Примечание:

В случае, если ваш свитч не поддерживает функцию PoE, необходимо использовать дополнительный PoE инжектор для подключения к камере. Данный инжектор не входит в комплект поставки.



#### d. Регулировка угла обзора при помощи моторизованного поворотно-наклонного механизма

1. Поверните модуль объектива влево или вправо в требуемое положение панорамирования (Pan).
2. Поверните модуль объектива вверх или вниз в требуемое положение наклона (Tilt).

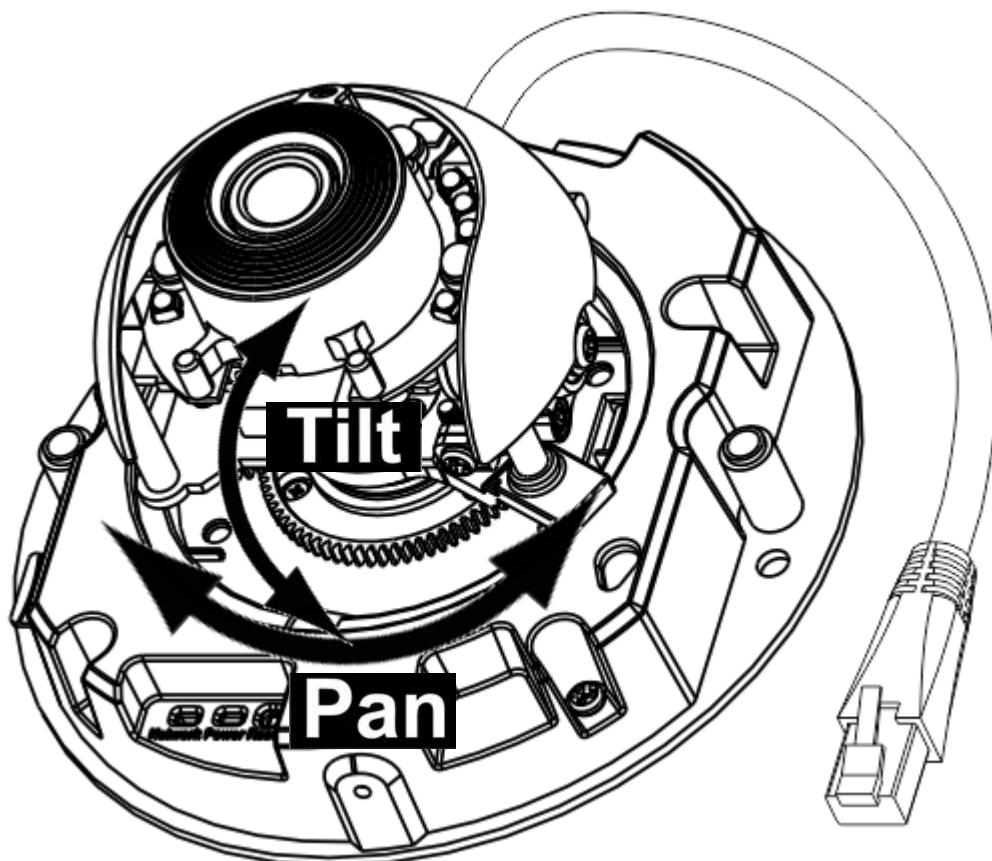

#### e. Завершение

1. Очистите купол от пыли и отпечатков пальцев.
2. Прилагаемым шестигранным ключом затяните винты. Соблюдайте осторожность, чтобы не поцарапать стекло.
3. Установка на этом завершена

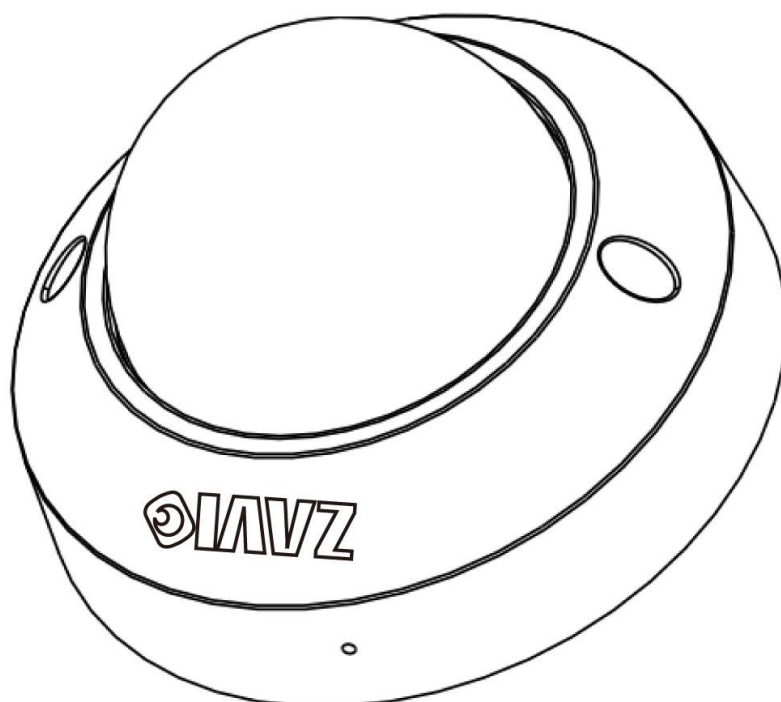

## Операционная система Microsoft: установка приложения Intelligent IP Installer с диска с программным обеспечением

Включите ваш ПК и вставьте CD с программным обеспечением. Страница установки откроется автоматически. Установите программное обеспечение, следуя приведенным ниже инструкциям.

Выберите **“Intelligent IP Installer”** и следуйте инструкциям на экране для выполнения установки.

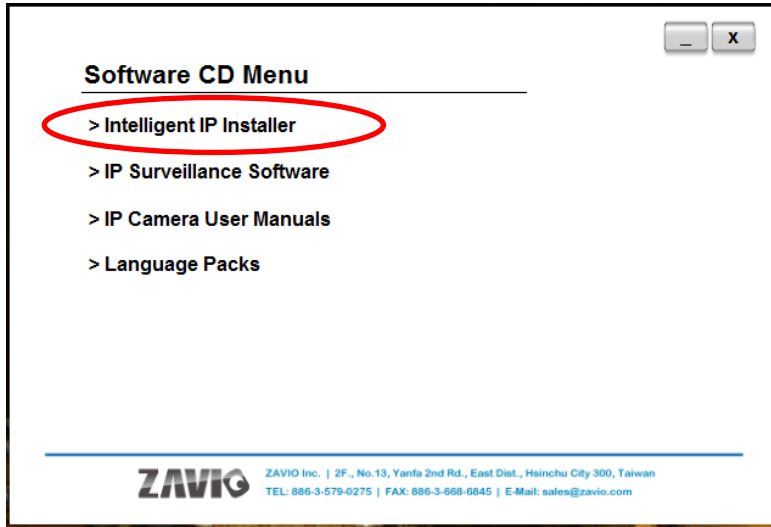

## Доступ к IP-камере в приложении Intelligent IP Installer

1. Перед тем как использовать приложение Intelligent IP Installer, проверьте, пожалуйста, две настройки.

a. Internet Properties (Свойства обозревателя) → Security (Безопасность) → **Default Level (по умолчанию)**

b. Internet Properties (Свойства обозревателя) → Privacy (Конфиденциальность) → Снимите флажок **Pop-up Blocker (Блокировать всплывающие окна)**

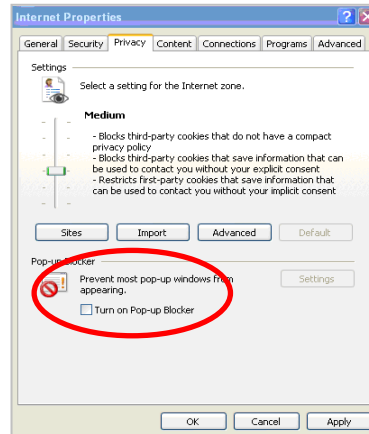
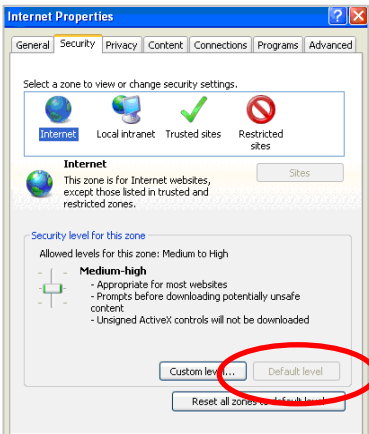

2. На рабочем столе щелкните значок приложения Intelligent IP Installer. На главной странице отобразится перечень всех активных камер и видеосерверов. В списке выберите требуемую IP-камеру и нажмите кнопку **Link to IE (Открыть в IE)**.

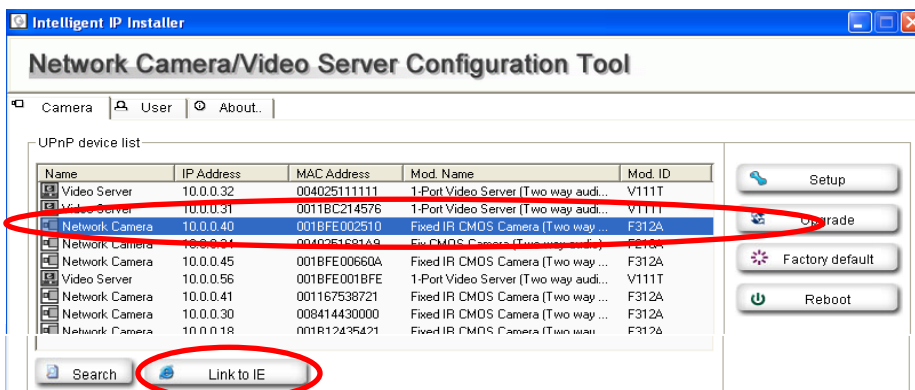



3. Введите имя пользователя и пароль, чтобы получить доступ к IP-камере  
(по умолчанию установлены значения admin/admin).

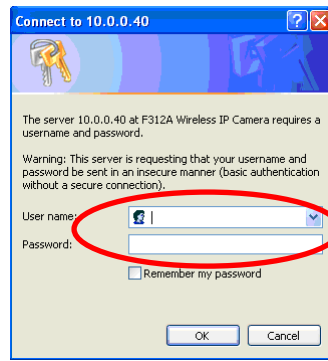

4. При первом доступе к IP-камере под адресной строкой отобразится желтая информационная строка: **This website wants to install the following add-on: 'AxvideoView.cab from 'Zavio Inc'** (Этот веб-сайт выполняет попытку установки следующего дополнения: AxvideoView.cab компании Zavio Inc).

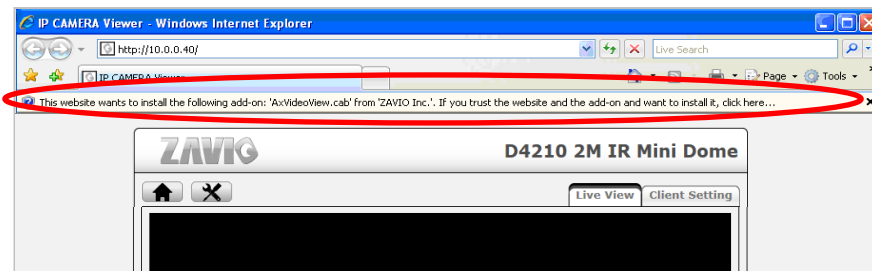

5. Щелкните информационную строку и выберите пункт **Install ActiveX control (Установить элемент ActiveX)**.

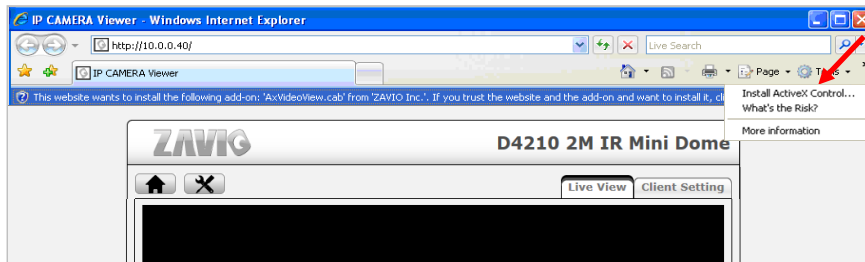

6. Нажмите кнопку **Install (Установить)**.

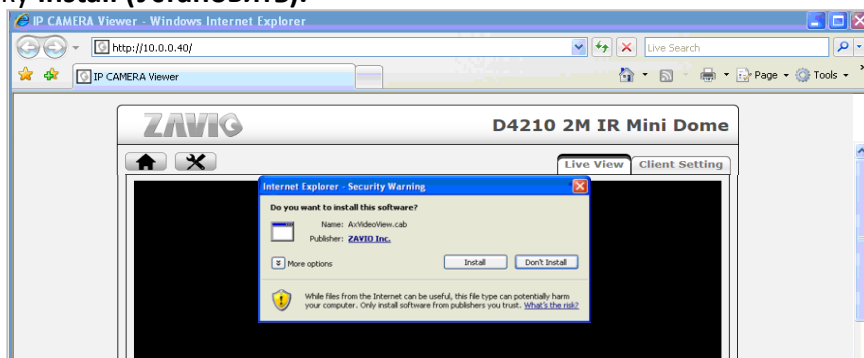

7. В центре окна браузера отобразится видео с камеры в режиме реального времени.



# Операционная система Mac OS: доступ к камерам ZAVIO из браузера Safari

1. Выберите значок **Safari**

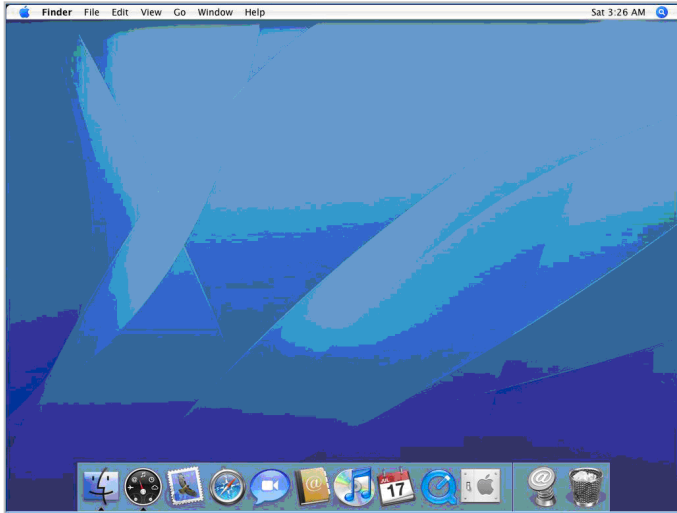

2. Выберите функцию **Bonjour**, затем выберите камеру, к которой требуется получить доступ.

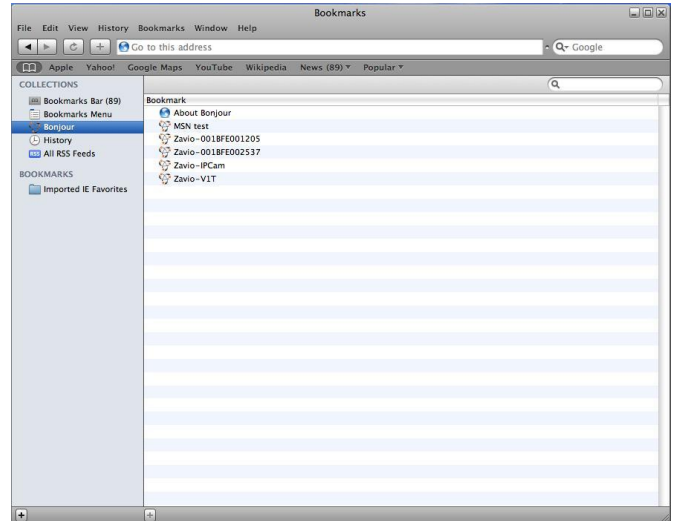

3. Введите имя пользователя и пароль, чтобы получить доступ к IP-камере (по умолчанию установлены значения **admin/admin**).



4. В центре окна браузера отобразится видео с камеры в режиме реального времени.

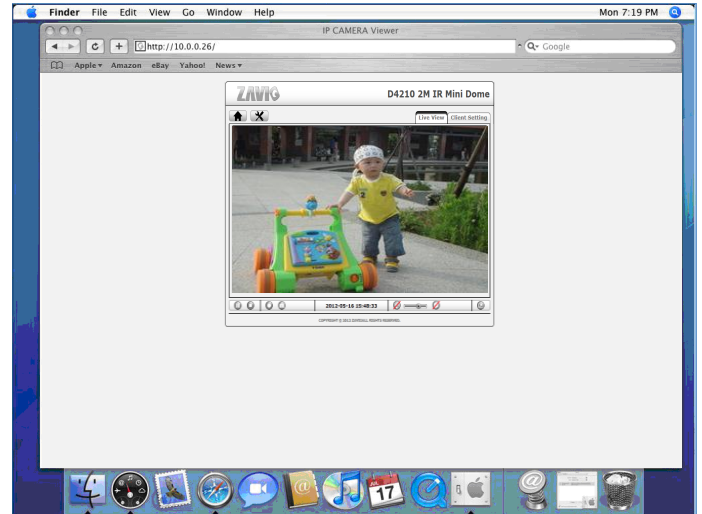

## Изменение настроек освещения

По умолчанию для настройки освещения установлено значение **Auto (Авто)**. В зависимости от частоты используемой в стране электрической сети можно выбрать значение 50 или 60 Гц. Если изображение с камеры будет мерцать - используйте другое значение.

Выберите значение в пункте Setting (Настройка) → Live View (Видео в режиме реального времени) → Camera Setting (Настройка камеры) → Image Setting (Настройка изображения)

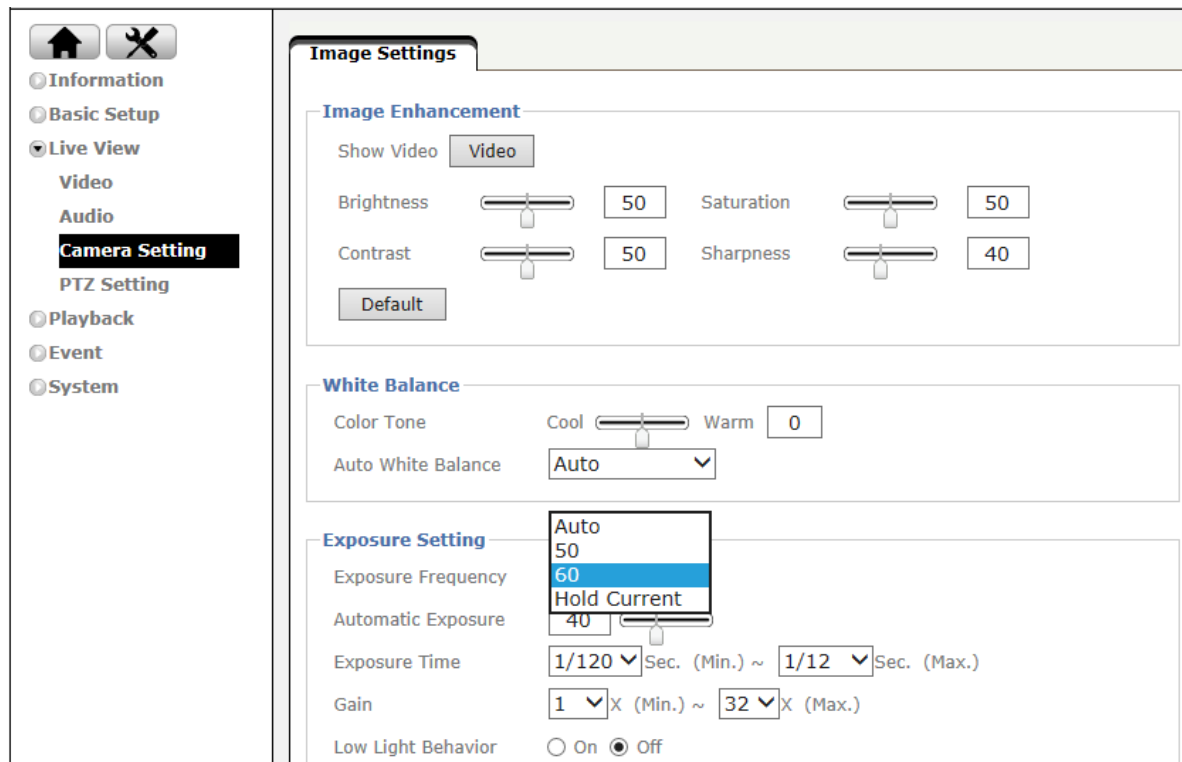

## Выбор языка веб-интерфейса

Выберите язык веб-интерфейса на экране настроек.

Откройте пункт System (Система) → Maintenance (Обслуживание) → Language (Язык)

1. Вставьте компакт-диск с программным обеспечением в привод для компакт-дисков.
2. Выберите требуемый язык в списке языковых пакетов на компакт-диске с программным обеспечением и нажмите кнопку ОК.
3. Выбранный язык веб-интерфейса будет установлен.

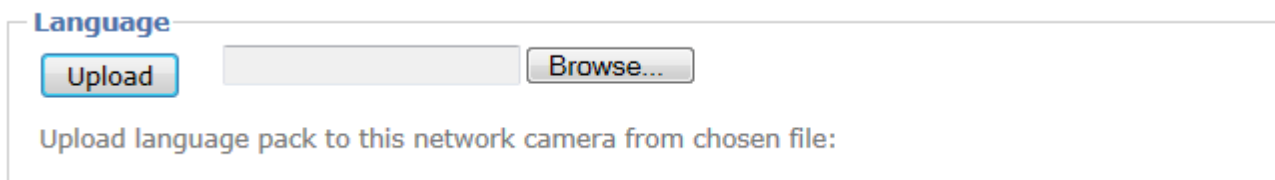

# Примеры использования IP-камер ZAVIO

